

Sistemi Web distribuiti localmente e geograficamente

Valeria Cardellini
Università di Roma Tor Vergata

Motivazioni

- Il successo del Web
 - Siti Web popolari sono soggetti a milioni di hit al giorno
 - Ad es. sito Web delle Olimpiadi di Torino 2006
 - 71 milioni di pagine visitate e 2 milioni di utenti singoli nel giorno di picco
 - Ad es. sito Web dell’NBC per le Olimpiadi di Torino 2006
 - Traffico di picco pari a 1,6 GB al secondo
- L’evoluzione dei servizi basati sul Web
 - Servizi sempre più complessi e che richiedono generazione di contenuti dinamici e sicuri
 - Popolarità crescente di siti di social networking (es. Facebook)
 - Non offrono attualmente prestazioni soddisfacenti, risultando spesso lenti e inaccessibili (<http://www.watchmouse.com/it/press.php>)

Motivazioni (2)

- Maggiori aspettative da parte degli utenti
 - Regola degli **8 secondi**
 - Definita nel 2001, ritenuta ancora applicabile nonostante la sempre più ampia diffusione di collegamenti Internet a banda larga (nel 2010 78% delle connessioni negli Stati Uniti)
 - Uno studio del 2006 sponsorizzato da Akamai riduce la soglia a **4 secondi** per siti di e-commerce

Componenti del ritardo Web

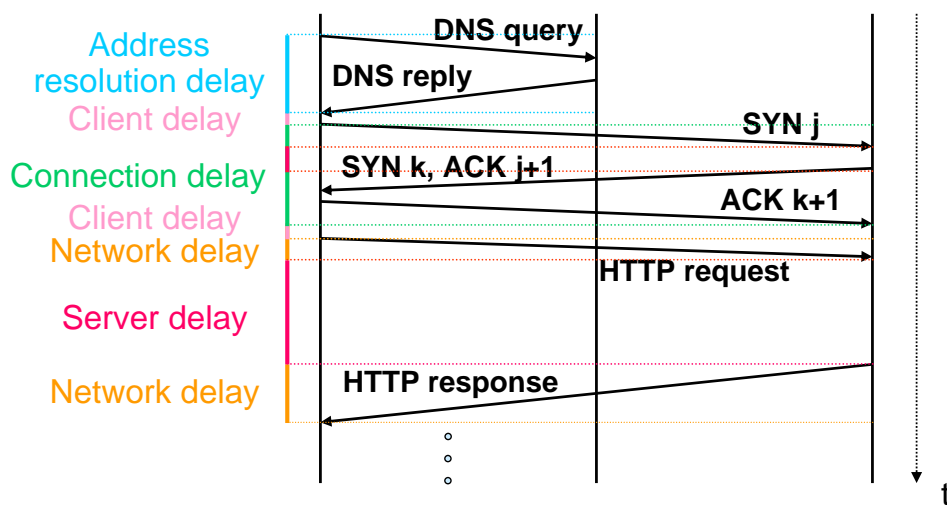

Dov'è il collo di bottiglia?

- | | |
|-----------|-------------------------|
| (1) DNS? | (2) Client/connessione? |
| (3) Rete? | (4) Piattaforma server? |

Potenziamenti del Web

- Azioni a livello del CLIENT
 - Possibilità di intervento limitato
- Azioni a livello di RETE
 - “Network guys are doing an excellent job”
- Azioni da parte del CONTENT/SERVICE PROVIDER
 - Replicazione dei server 
 - Caching
- Azioni da parte di INTERMEDIARI
 - Caching cooperativo (istituzionale o ISP)
 - Content Delivery Network (commerciale)

Bottleneck: rete?

- La larghezza di banda tende ad aumentare
- Il round trip time (RTT) tende a diminuire
- L'infrastruttura di rete fissa tende a migliorare

- Ma ci sono ancora molti problemi aperti
 - Peering point
 - Router
 - QoS
 - Protocolli
 - Wireless, reti ad-hoc
 - ...

Bottleneck: server?

- Quali sono i ritardi percentuali dovuti al server Web?
 - Fonte: P. Barford, M. Crovella, “Critical Path Analysis of TCP Transactions, ACM Transactions on Networking, 9(3), pp. 238-248, June 2001.
- Per risorse statiche di dimensioni piccole e per server con carico alto:
 - Fino all’80% del tempo di risposta dipende dal server
- Per risorse statiche di dimensioni medio/grandi e per server con carico alto:
 - Fino al 50% del tempo di risposta dipende dal server

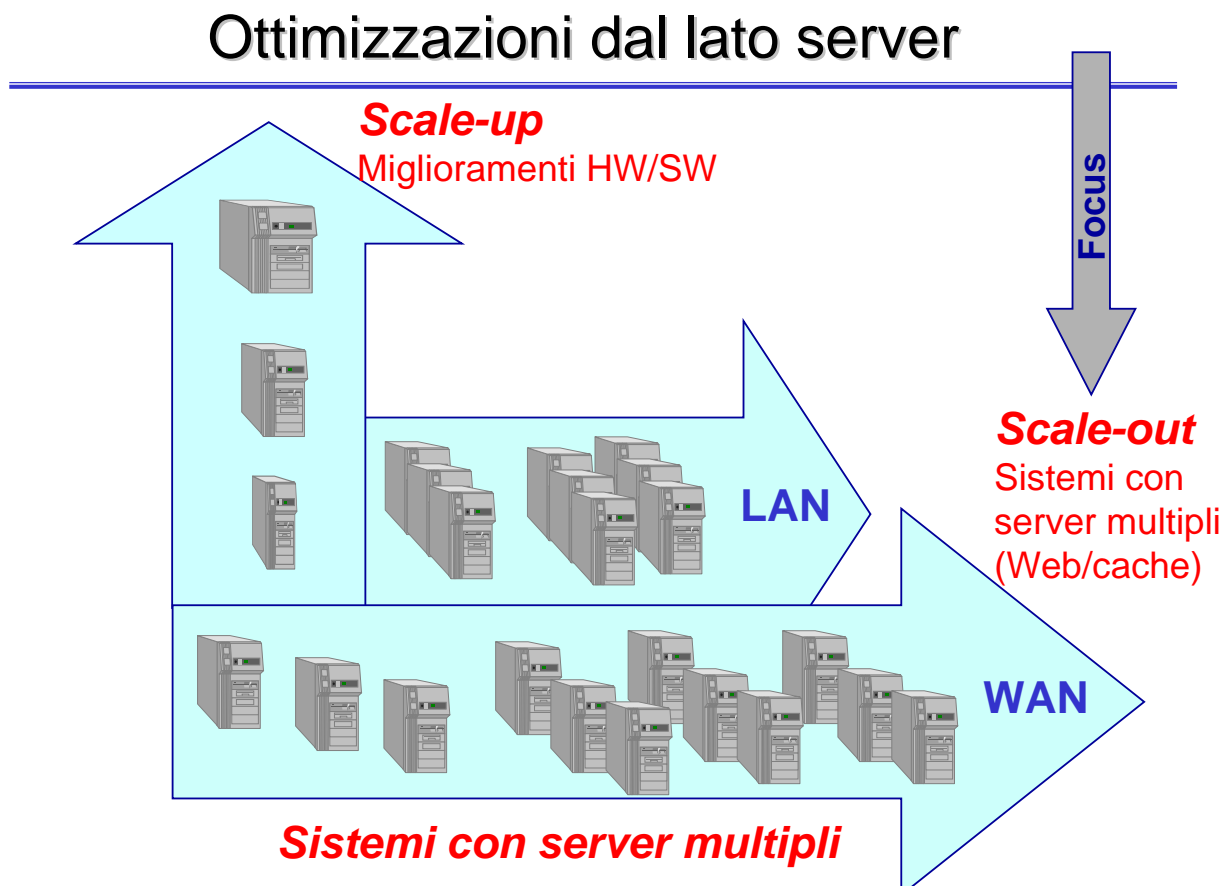

Scale-up e scale-out

- **Scale-up**
 - Interventi a livello di SO
 - Evitare copie multiple dello stesso oggetto, politiche di scheduling diverse da round-robin (es., SRTF)
 - Modifiche del software del server Web
 - Apache 2.2, Flash, Zeus
- **Scale-out**
 - A livello di content/service provider
 - Distribuzione locale dei server
 - Distribuzione globale dei server
 - Integrazione con meccanismi di caching
 - A livello di intermediari
 - Caching cooperativo
 - Content Delivery Network

Sistemi Web distribuiti

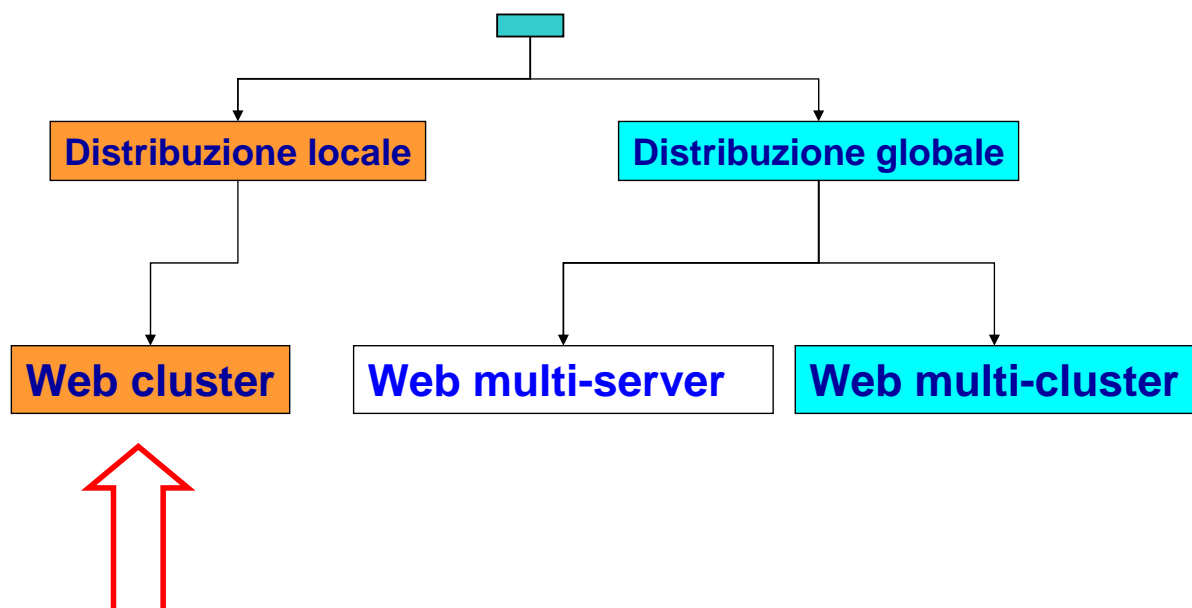

Sistemi Web distribuiti (2)

Sistemi Web scalabili basati su piattaforme con server multipli



- Un **meccanismo di routing** per indirizzare le richieste client al nodo “migliore”
- Un **algoritmo di distribuzione** (*dispatching*) per individuare il nodo “migliore”
- Un componente **esecutore** per eseguire l’algoritmo di distribuzione utilizzando il relativo meccanismo di routing

Architetture per Web cluster

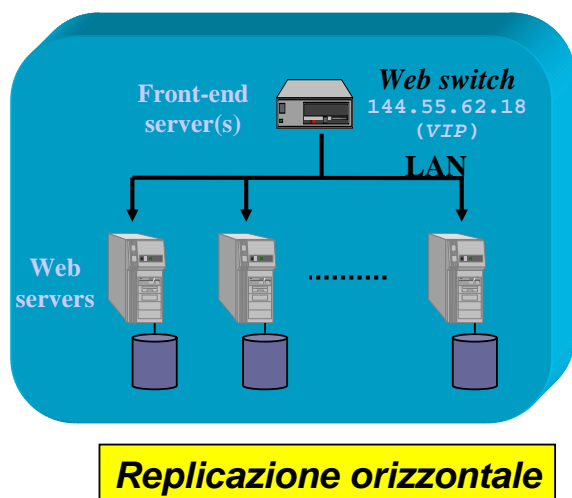

Replicazione verticale

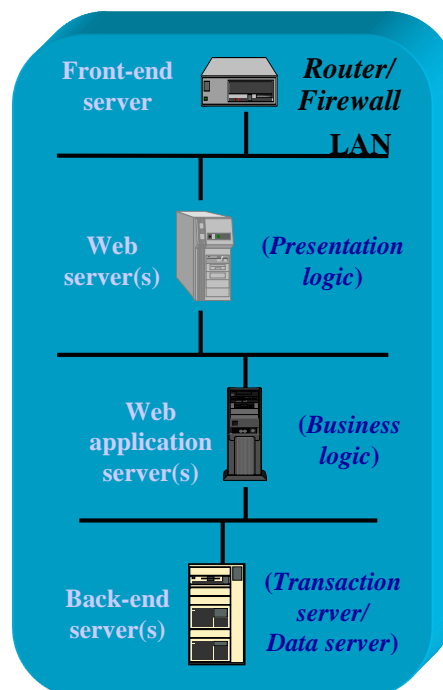

Architetture per Web cluster: una miriade di tecnologie (*complesse*)

Network/OS technology

Web server technology

Middleware technology

Database technology

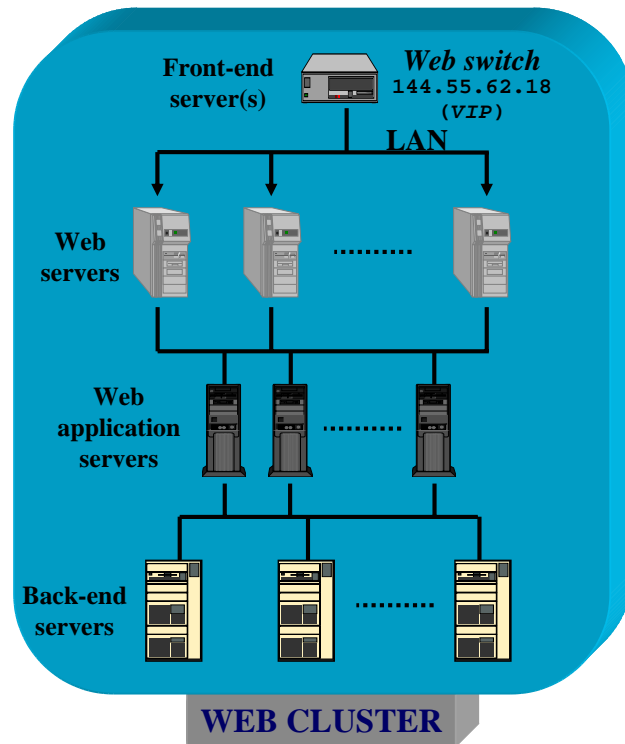

Sistemi Web distribuiti

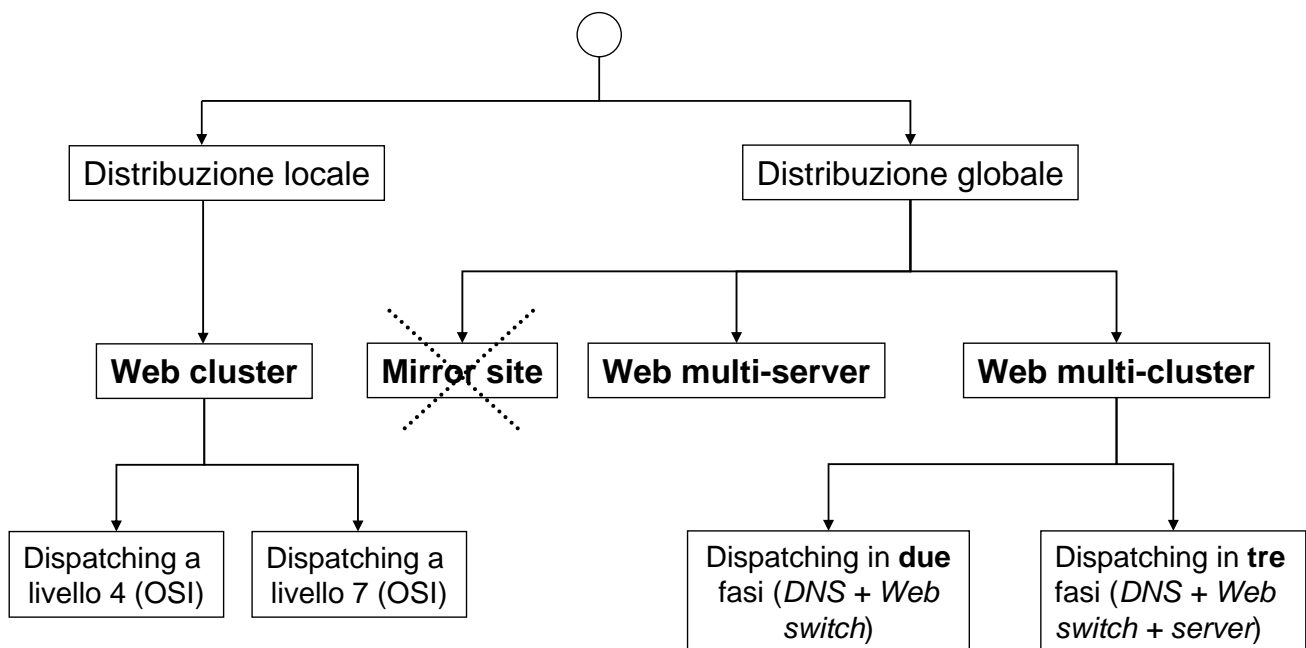

Web cluster

- Sito Web implementato su di un'architettura parallela o distribuita localmente
- Indirizzi sito Web
 - Un solo hostname (es., "www.uniroma2.it")
 - Un solo indirizzo IP (**virtual IP address** o **VIP**)
- Web server con indirizzi IP "mascherati" all'esterno
- **Web switch** (**dispatcher**) il cui indirizzo IP è l'indirizzo IP del sito Web (VIP)

Richiesta HTTP ad un Web cluster

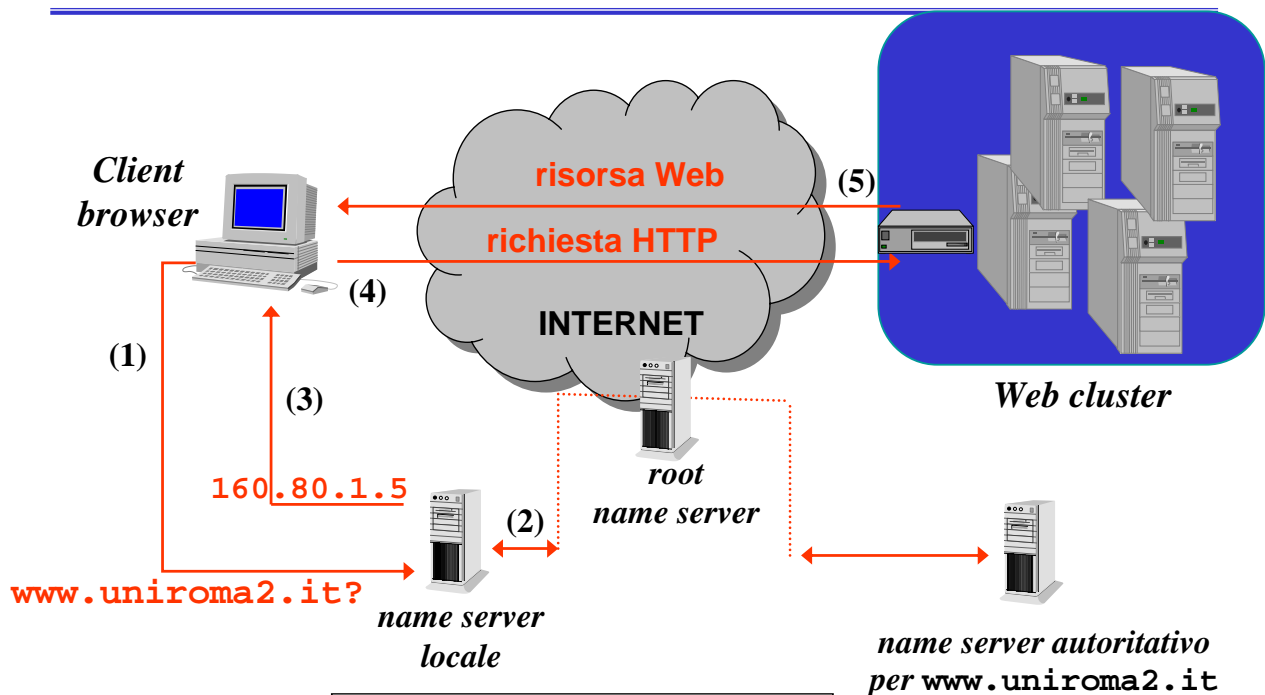

Due fattori da considerare:

- Caratteristiche del Web switch
- Flusso dei pacchetti di risposta

Web switch del cluster

- Componente di rete con ruolo di dispatcher
 - Mapping da VIP ad indirizzo IP di un server
 - Distribuzione delle richieste a granularità fine (i pacchetti entranti con indirizzo VIP sono indirizzati dal Web switch)
 - Implementazioni alternative
 - dispositivo hardware special-purpose
 - modulo software eseguito a livello kernel (SO special-purpose)
 - modulo software eseguito a livello applicativo (SO general-purpose)
- Architetture alternative:
 - **Web switch di livello 4** (*content information blind*)
 - sorgente e destinazione indirizzo IP, numeri di porta TCP, SYN/FIN bit nell'header TCP
 - **Web switch di livello 7** (*content information aware*)
 - URL, cookie, altri header HTTP, SSL id

Architetture per Web cluster

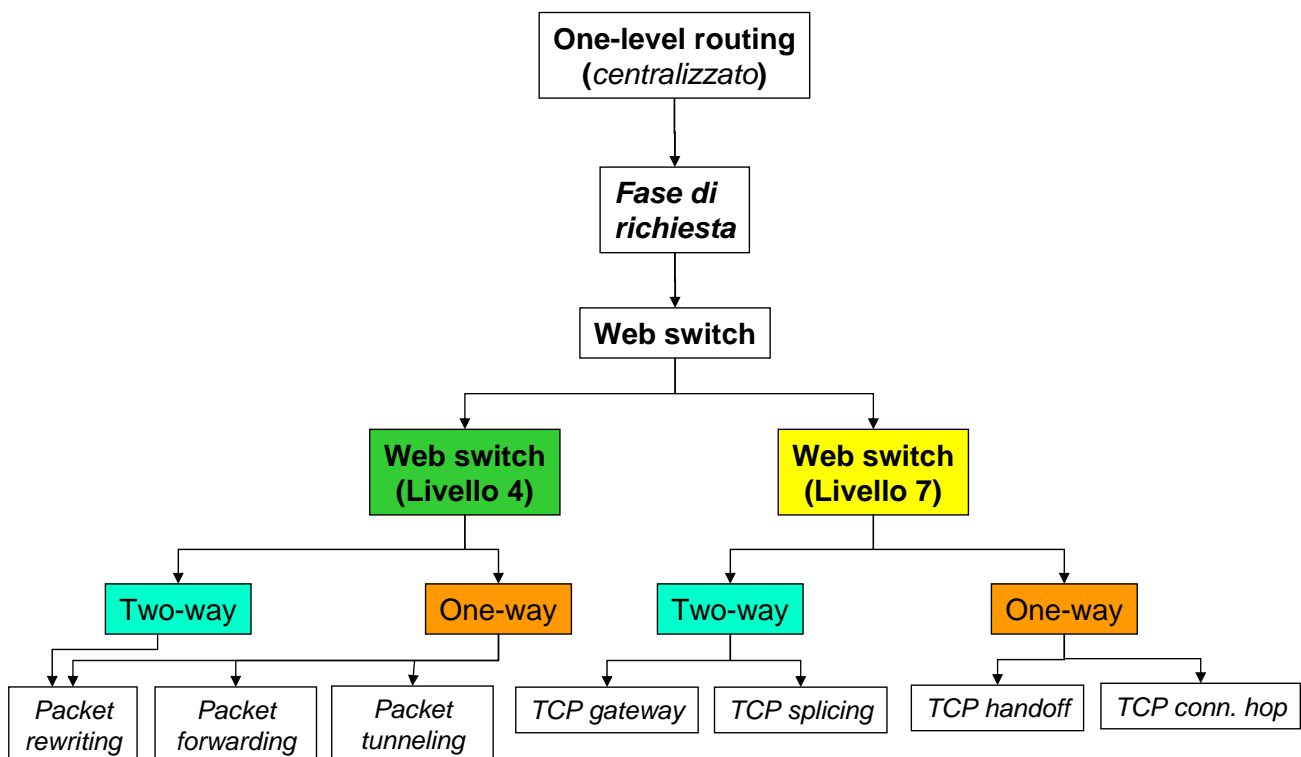

Architetture per Web cluster (2)

Classificazione delle architetture basata su

- **Livello** dello stack OSI a cui opera il Web switch
- **Percorso** seguito dai pacchetti
 - I pacchetti in ingresso (*inbound*) passano sempre dallo switch
 - I pacchetti in uscita (*outbound*)
 - Passano anche dallo switch: **architetture two-way**
 - Transitano attraverso un'altra connessione: **architetture one-way**
- **Meccanismo** di routing utilizzato dal Web switch per reindirizzare i pacchetti inbound verso i server
 - Ad esempio: packet rewriting, TCP handoff

Web switch di livello 4 (L4)

- Opera a livello TCP/IP
- Gestione della connessione TCP
 - Pacchetti appartenenti alla stessa connessione TCP devono essere assegnati allo stesso server
 - Il Web switch utilizza una **binding table** per la gestione delle connessioni TCP attive
 - Il Web switch esamina l'header di ogni pacchetto:
 - nuova connessione (*SYN*) → *assegnamento del server*
 - connessione esistente → *ricerca nella binding table*

Architetture di livello 4 two-way

- Packet double-rewriting

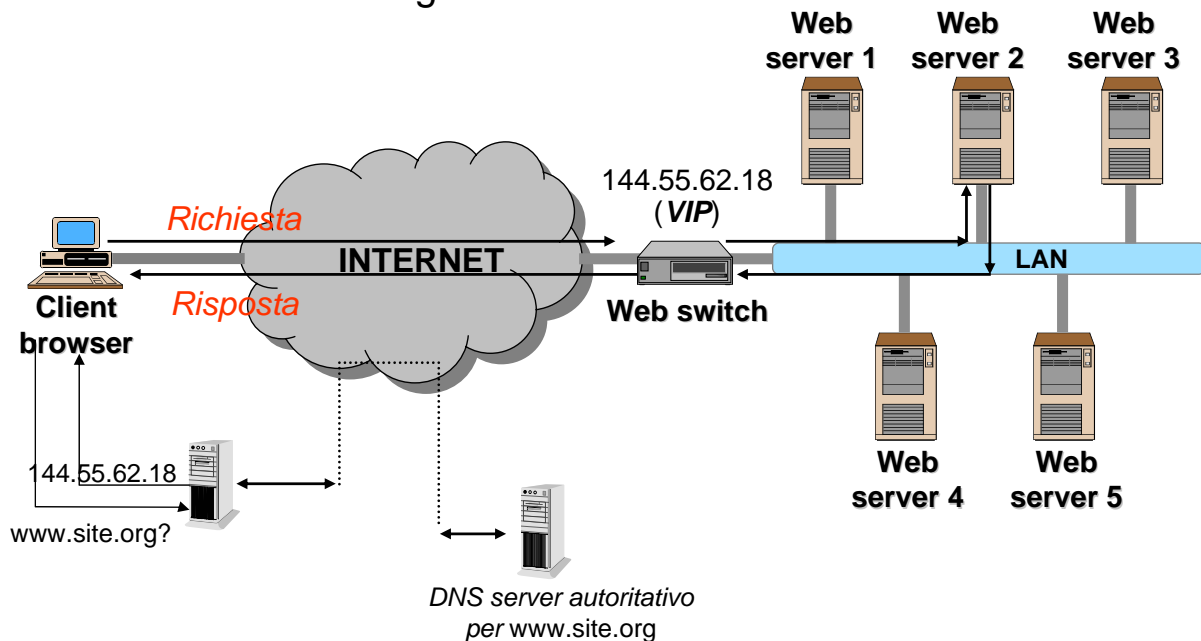

Architetture di livello 4 two-way (2)

Ogni server ha il suo indirizzo IP privato

- I pacchetti in uscita devono riattraversare il Web switch
- Web switch modifica dinamicamente sia i pacchetti entranti sia quelli uscenti
 - Indirizzo IP *destinazione* dei pacchetti entranti
(VIP → IP server)
 - Indirizzo IP *sorgente* dei pacchetti uscenti
(IP server → VIP)
 - Ricalcolo dei checksum IP e TCP

Tecnica basata sul meccanismo di
Network Address Translation (NAT)

Architetture di livello 4 one-way

- Packet single-rewriting
- Packet forwarding
- Packet tunneling

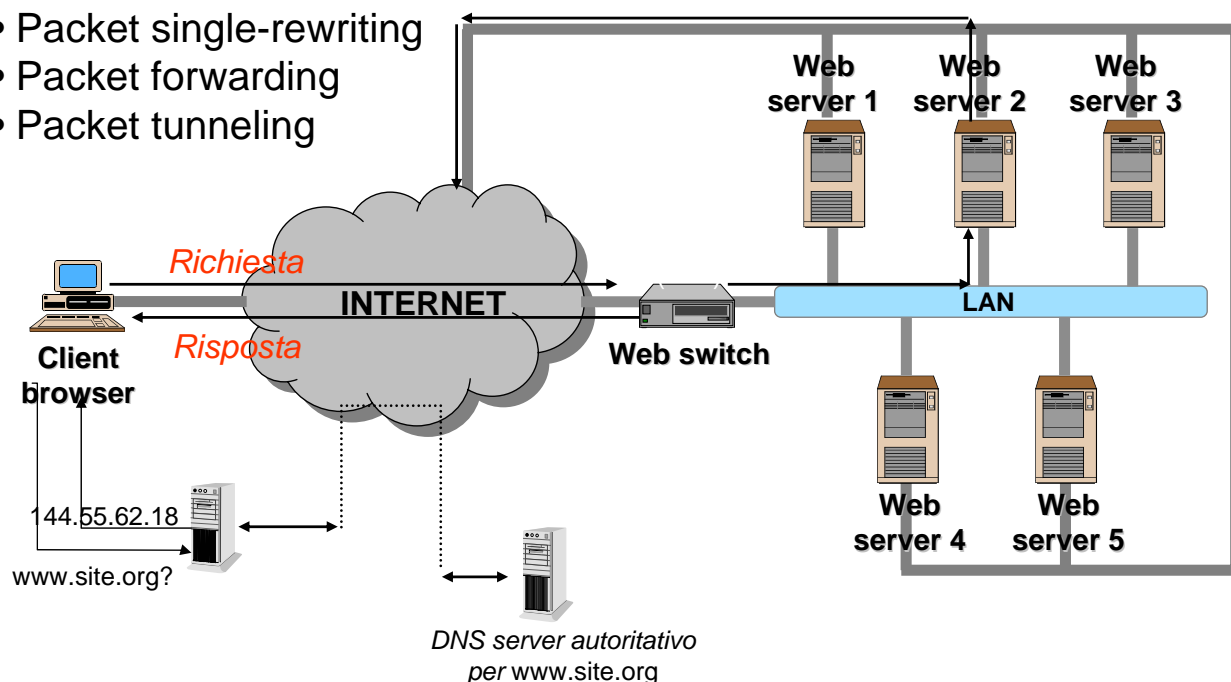

Architetture di livello 4 one-way (2)

Packet single-rewriting

- Lo switch modifica solo i pacchetti IP entranti
- Il server modifica i pacchetti IP in uscita (IP server → VIP)

Packet forwarding

- Non c'è modifica dei pacchetti IP entranti ed uscenti: i pacchetti sono inoltrati a livello MAC (**ri-indirizzamento del frame MAC**)
- *PRO*: minor overhead sullo switch per pacchetto
- *CONTRO*: Web switch e server devono trovarsi sulla stessa sottorete fisica

Packet tunneling

- Il pacchetto IP originale è incapsulato dallo switch in un altro pacchetto IP, il cui header contiene: VIP come indirizzo IP sorgente e indirizzo server come indirizzo IP destinatario

Web switch di livello 7 (L7)

- Il Web switch opera a livello applicativo
- Il Web switch deve stabilire la connessione TCP con il client ed attendere la richiesta HTTP
- Ispeziona il contenuto della richiesta HTTP per decidere a quale server inoltrarla
 - Parsing della linea di richiesta e degli header HTTP
 - Gestione dei pacchetti inbound (ACK)
- Principali caratteristiche del content-based routing
 - Consente il partizionamento dei contenuti/servizi del sito Web tra diversi server (eventualmente specializzati)
 - Favorisce l'utilizzo di meccanismi di caching
 - Supporta il dispatching a granularità fine delle richieste HTTP effettuate tramite connessioni persistenti

Decisione sull'assegnamento a livello 4 e 7

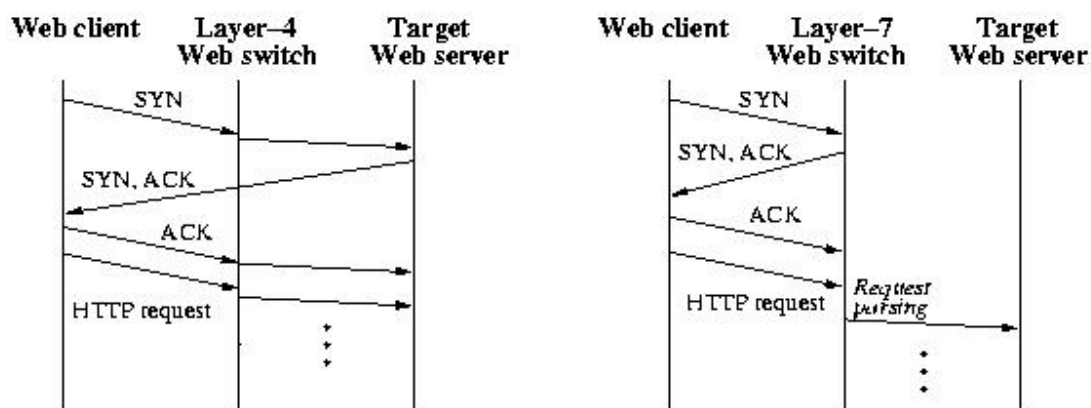

Architetture di livello 7 two-way

- TCP gateway (livello applicativo)
 - Il Web switch è realizzato mediante un proxy
 - Il forwarding dei dati è realizzato a livello applicativo
 - Overhead elevato
 - Ogni richiesta attraversa sullo switch tutto lo stack di protocolli (data link ↔ application ↔ data link)
- TCP splicing (livello di SO)
 - Ottimizzazione del TCP gateway
 - Il forwarding dei dati è realizzato a livello TCP
 - Il primo pacchetto determina la scelta del server e l'instaurazione della connessione persistente fra il Web switch ed il server scelto
 - I pacchetti successivi sono trasmessi dal Web switch a livello TCP
 - Richiede modifiche del kernel del SO del Web switch

Architetture di livello 7 one-way

- TCP handoff (livello di SO)
 - La connessione TCP viene stabilita con il Web switch; il Web switch passa (handoff) la connessione al server, che gestisce il servizio ed invia direttamente la risposta al client
 - Richiede modifiche del kernel dei SO del Web switch e dei server

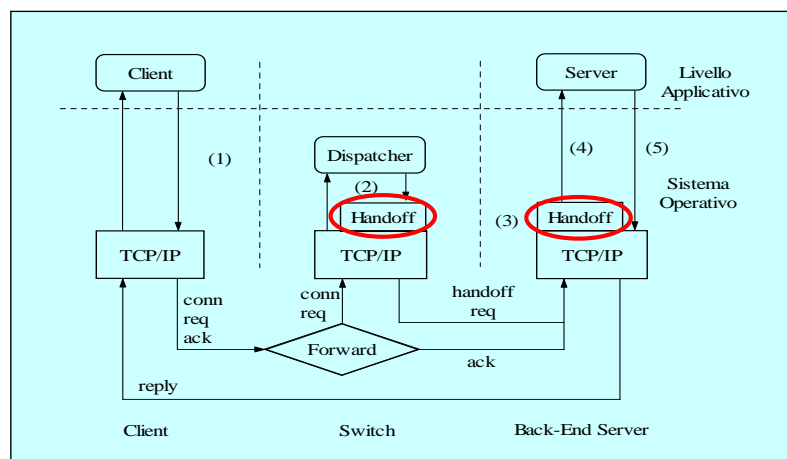

Algoritmi di distribuzione

- Due classi di algoritmi
 - **Statici** (stateless)
 - **Dinamici** (state aware)
 - Informazioni sui client (*client info aware*)
 - Informazioni sullo stato dei server (*server state aware*)
 - Informazioni sui client e sullo stato dei server (*client info & server state aware*)



Algoritmi statici vs. dinamici

Statici

- Facile implementazione
- Overhead trascurabile (sullo switch)
- Possibili situazioni di sbilanciamento del carico

Dinamici

- Implementazione più complessa
- Overhead di comunicazione (tra switch e server) e di computazione (sullo switch)
- Miglior bilanciamento del carico a parità di politica adottata

Confronto meccanismi di distribuzione

- Livello 4
 - Livello connessione TCP
 - Algoritmi di distribuzione *content blind*
 - Algoritmi statici e dinamici
- Livello 7
 - Livello connessione applicativa (HTTP)
 - Algoritmi di distribuzione *content aware*
 - Algoritmi dinamici
 - Almeno client info aware (occorre usare l'informazione contenuta nella richiesta del client!)

Distribuzione a livello 4

- Non servono algoritmi particolarmente sofisticati
- Esempi di algoritmi statici:
 - Random, Round Robin (assegnamento circolare)
- Esempi di algoritmi dinamici server state-aware:
 - Attuano una distribuzione delle richieste in base allo stato di carico dei server
 - Least loaded, Weighted Round Robin
- Gli algoritmi statici forniscono prestazioni confrontabili a quelle di algoritmi dinamici nel caso di richieste/servizi Web che rientrano in intervalli temporali di 2 ordini di grandezza
- Oltre i 2 ordini di grandezza, è opportuno utilizzare algoritmi dinamici (client o preferibilmente server state aware)

Distribuzione a livello 7

- Algoritmi di distribuzione client info aware
 - Esempi: identificatore di sessione, partizionamento del contenuto, CAP
- Algoritmi di distribuzione client info & server state aware
 - Esempio: LARD

Algoritmi L7 client info aware

- Identificatori di sessione
 - Richieste HTTP con stesso *SSL id* o stesso *cookie* assegnate allo stesso server
- Partizionamento del contenuto tra i server
 - In base al *tipo di risorsa* (HTML, immagini, contenuto dinamico, audio, video, ...)
 - Obiettivo: utilizzare server specializzati per contenuti differenti
 - In base alla *dimensione della risorsa*
 - Obiettivo: aumentare la condivisione del carico
 - Soglie di partizionamento determinate staticamente o dinamicamente
 - Difficoltà: dimensione nota solo per risorse statiche, ma da stimare per risorse dinamiche
 - In base ad una *funzione hash* applicata sul path della risorsa
 - Obiettivo: aumentare il *cache hit rate* nei server Web

Algoritmi L7 client info aware (2)

- Content Aware Policy (CAP)
 - Sfrutta informazioni relative alla tipologia della richiesta da assegnare
 - Richiede un meccanismo di classificazione *dinamica* delle richieste effettuabile in base al tipo di servizio (individuabile dall'URL)
 - CPU-bound (es., crittografia)
 - Disk-bound (query a database)
 - Network-bound (download di file di grandi dimensioni)
 - Obiettivo: ripartire le richieste *CPU/disk/network-bound* tra tutti i server in modo da condividere il carico
 - Assegnamento round-robin in base al tipo di servizio
 - Riferimento:
 - E. Casalicchio, M. Colajanni, "A client-aware dispatching algorithm for Web clusters providing multiple services", WWW 2001.

Algoritmi L7 client info & server state aware

- Locality Aware Request Distribution (LARD)
 - Considera sia il tipo di richiesta/servizio sia lo stato di carico dei server Web
 - Ha l'ulteriore obiettivo di aumentare il *cache hit rate* dei server Web
 - Riferimento:
 - V.S. Pai *et al.*, "Locality-aware request distribution in cluster-based network servers", ASPLOS 1998.

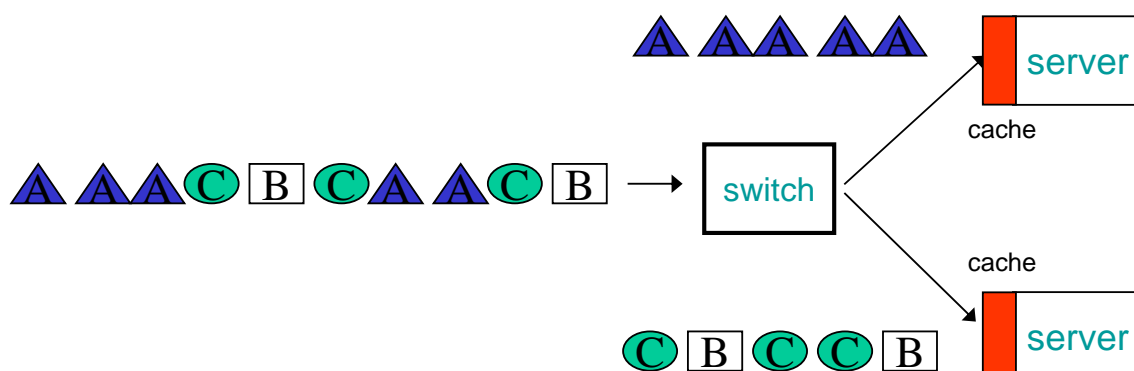

Linux Virtual Server (LVS)

- Software open-source per realizzare Web cluster con Web switch operante a livello 4
 - <http://www.linuxvirtualserver.org/>
 - Modulo IPVS nel kernel 2.6 di Linux
 - Per switching a livello 7, ci sono i sottoprogetti (sperimentali):
 - KTCPVS (Kernel TCP Virtual Server): livello applicativo nel kernel
 - TCPHA: TCP handoff
 - TCPSP: TCP splicing
- Caratteristiche salienti
 - Scalabilità
 - Possibilità di aggiungere e rimuovere dinamicamente i nodi dal cluster
 - Elevata disponibilità
 - Meccanismi per riconfigurazione dinamica del sistema e per riconoscimento di failure dei nodi (Ultra Monkey, Red Hat Piranha, High Availability Linux...)
 - Configurazione LAN e WAN

LVS/NAT: Network Address Translation

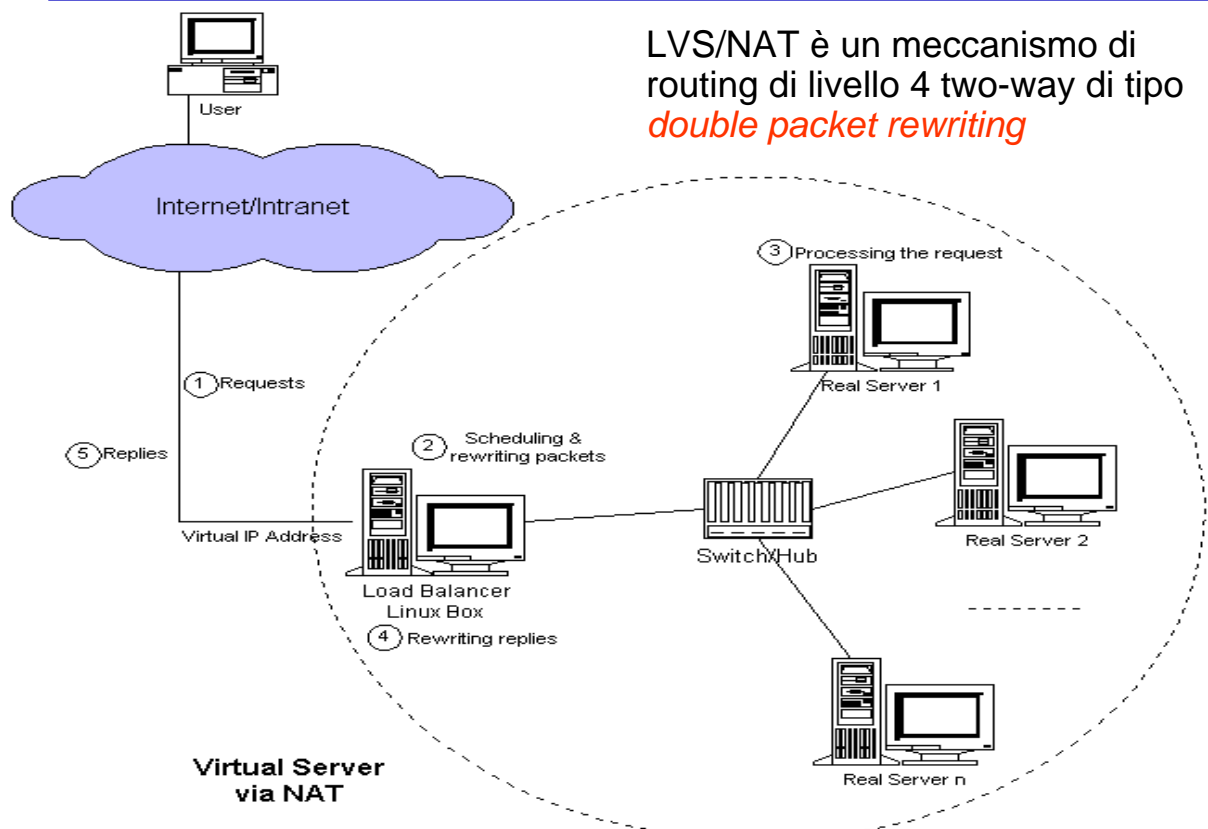

LVS/IP: IP tunneling

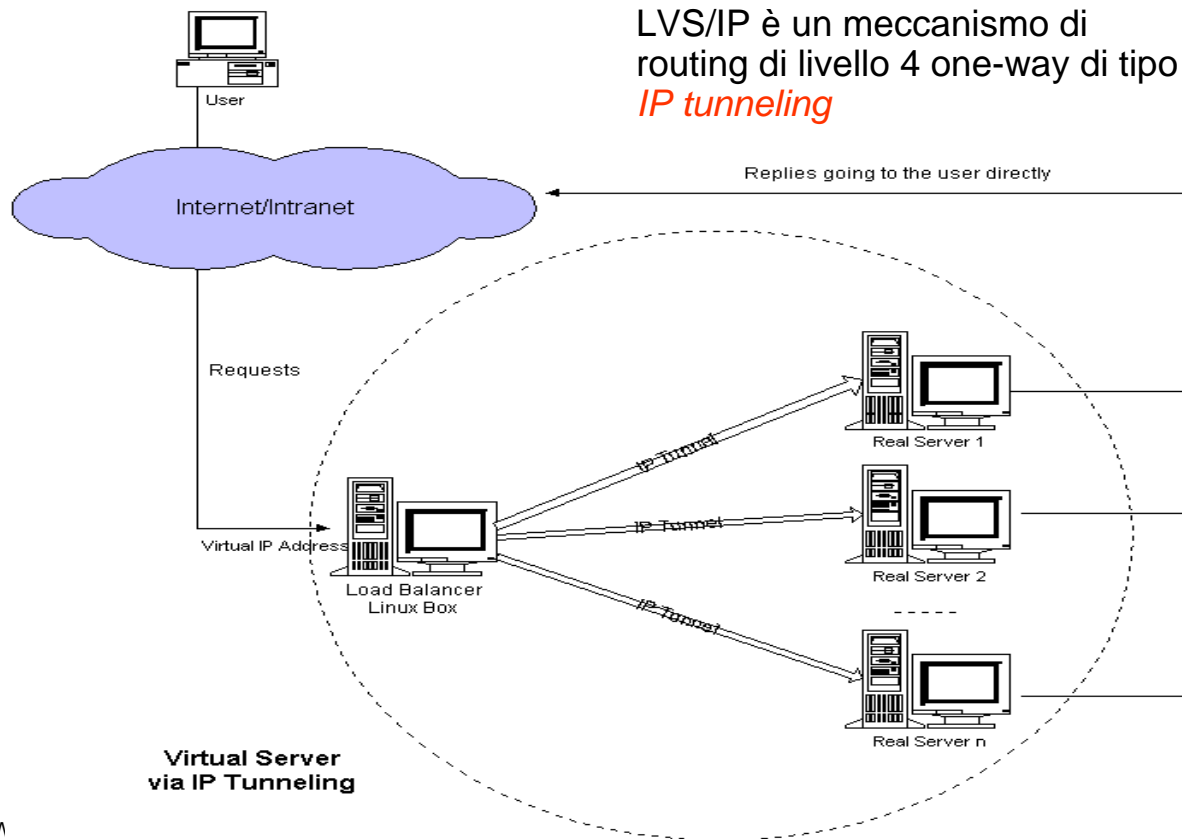

IV

39

LVS/DR: Direct Routing

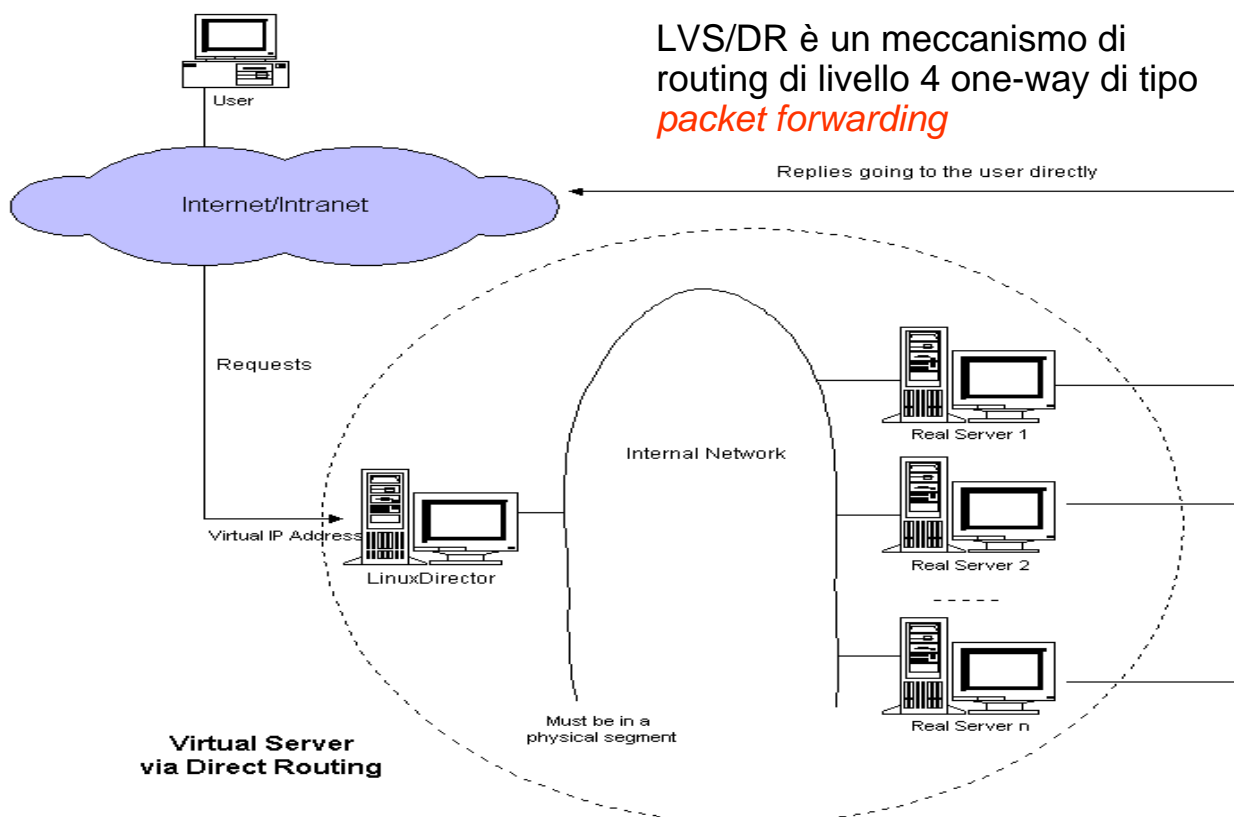

Altri prodotti per Web cluster

- Citrix NetScaler
- Cisco Application Control Engine
- F5 Networks' BIG-IP Local Traffic Manager
- Foundry Networks ServerIron
- Nortel Application Switches
- Radware AppDirector
- Resonate Central Dispatch
- Zeus Extensible Traffic Manager

Oltre il front-end tier...

- Fino ad ora abbiamo analizzato la replicazione orizzontale nel livello front-end (Web server)
- La replicazione orizzontale può essere attuata anche nei livelli più interni:
 - middle tier, composto da application server
 - back-end tier, composto da database server

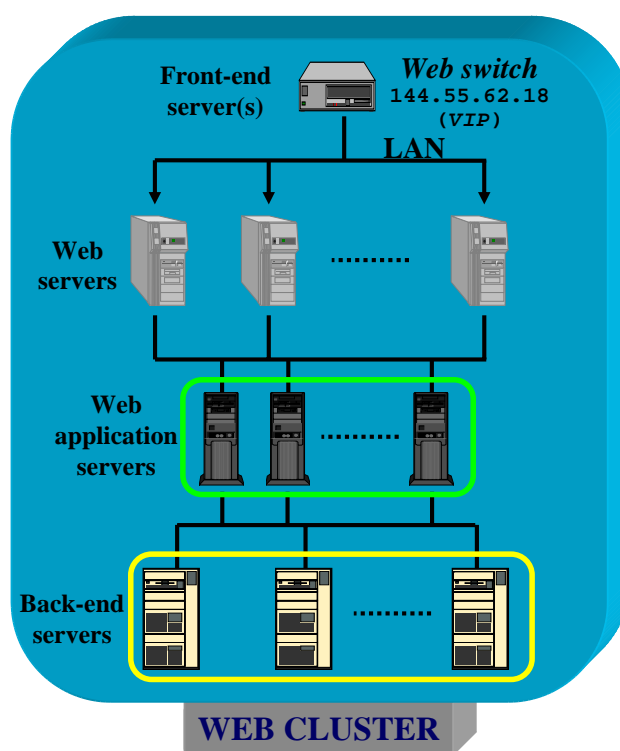

Replicazione del middle tier

- Obiettivo del dispatching per il middle tier: scegliere l'application server
- Granularità del dispatching: intera richiesta
- Dispatching attuato
 - da un'entità *centralizzata* interposta tra front-end e middle tier
 - oppure in modo *distribuito* da ciascun server Web
- Dispatching implementato in molti prodotti commerciali usando semplici politiche di distribuzione (varianti di round-robin, weighted round-robin, least loaded)
- Ad esempio, per Apache e Tomcat:
 - Connettore JK
 - Dispatching tramite mod_proxy di Apache

Replicazione del back-end tier

- Il DB (o più in generale l'applicazione di back-end) può consentire di essere eseguito su più nodi
 - Replicazione del DB (completa o parziale) su più repliche identiche
 - La distribuzione è di solito trasparente al middle tier (non vi è dispatching esplicito)
- [Problema 1](#): come gestire l'aggiornamento delle repliche
 - **Master singolo** (anche *primary copy*)
 - Lettura su tutti i DB server
 - Scrittura solo su master singolo e poi replicazione dell'aggiornamento sugli slave
 - **Master multipli** (anche *update everywhere*)
 - Lettura su tutti i DB server
 - Scrittura su un master e poi replicazione dell'aggiornamento sugli altri DB server

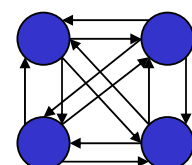
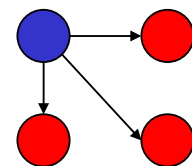

Replicazione del back-end tier (2)

- [Problema 2](#): come mantenere la consistenza dei dati nel DB replicato
 - Replicazione **eager** oppure replicazione **lazy**
- Replicazione **eager** (sincrona o pessimistica): immediata, tutte le repliche sono aggiornate **prima del commit** della transazione
 - Vantaggio: no anomalie di concorrenza
 - Svantaggio: prestazioni ridotte per le operazioni di scrittura, maggiore traffico per propagare gli aggiornamenti



Replicazione del back-end tier (3)

- Replicazione **lazy** (asincrona o ottimistica): ritardata, **dopo il commit** della transazione
 - Possibile inconsistenza
 - Strategie di riconciliazione per gestire la possibile inconsistenza tra le repliche

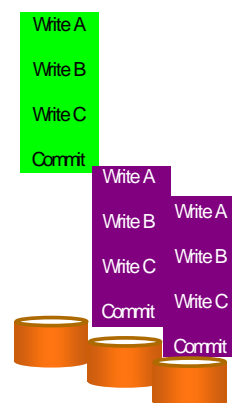

- Per approfondimenti: J. Gray, P. Helland, P.E. O'Neil, and D. Shasha, "The dangers of replication and a solution", ACM SIGMOD 1996.

Replicazione del back-end tier (4)

- Per incrementare ulteriormente le prestazioni del cluster, è possibile integrare la replicazione del back-end tier con meccanismi di caching dei risultati delle query
 - Ad es. Oracle Database Cache
- In alternativa alla replicazione del DB, si può usare un middleware per gestire un RAIDb (Redundant Array of Inexpensive Databases)
 - Ad es. Sequoia <http://sequoia.continuent.org/> (open source)

Sommario caratteristiche Web cluster

- Architetture alternative (*front-end tier*)
 - Web switch livello 4 vs. Web switch livello 7
 - One-way vs. two-way
- Principali vantaggi
 - Controllo a granularità fine sull'assegnamento delle richieste
 - Elevata affidabilità (*disponibilità, sicurezza*)
- Principali svantaggi
 - Presenza di single point of failure (il Web switch)
 - Scalabilità limitata dal Web switch
 - Scalabilità limitata dalla banda di accesso ad Internet (ad es. T3 \approx 45 Mbps)
- Soluzione
 - Replica su **scala geografica (global scale-out)**

Delivery su scala geografica

- Il content/service provider ha due possibilità per distribuire i propri contenuti/servizi su scala geografica in modo efficiente e scalabile:
 - Il provider possiede e gestisce l'intera piattaforma (**Sistemi Web distribuiti geograficamente**)
 - Il provider gestisce solo i contenuti/servizi ma delega ad una terza parte il servizio di delivery dei contenuti/servizi agli utenti finali (**Content Delivery Network**)

Sistemi con server Web multipli

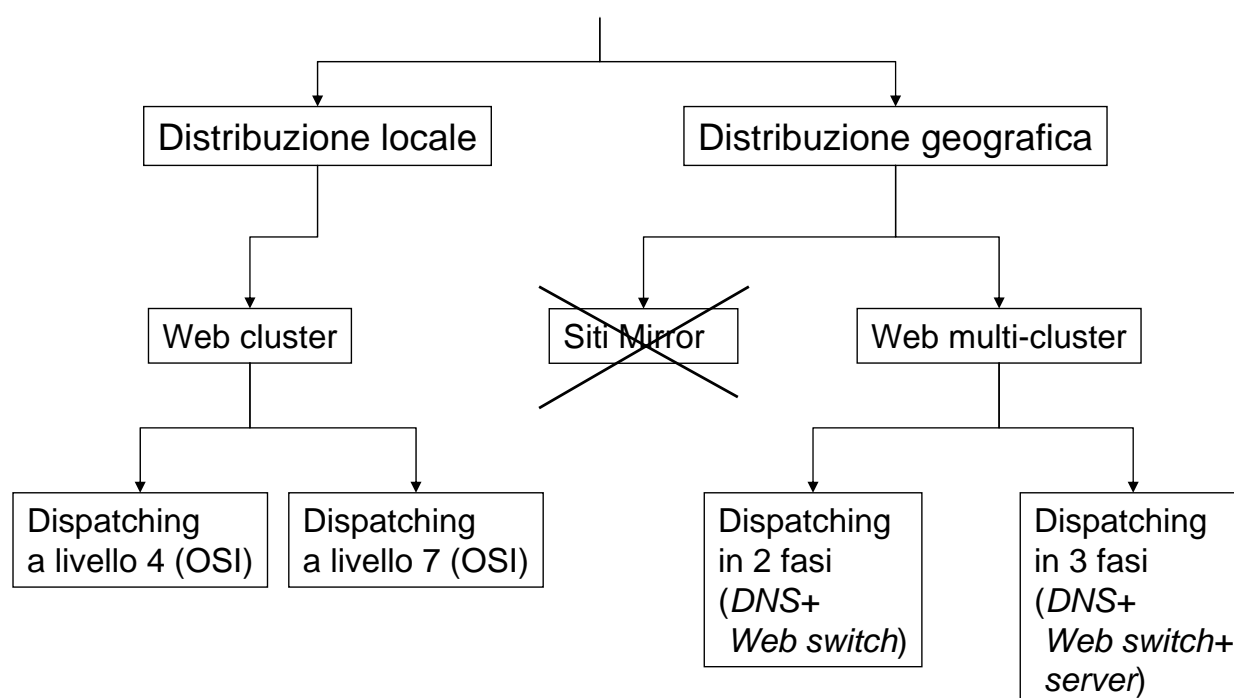

Sistemi Web distribuiti geograficamente

- Problemi di rete per sistemi Web distribuiti localmente
 - Scalabilità limitata dalla banda di accesso ad Internet
 - Incapacità di evitare i link di rete congestionati
 - Affidabilità della rete
- 
- Scale-out globale
 - Maggiore complessità dell'architettura
 - Meccanismi di routing ed algoritmi di distribuzione
 - Difficoltà nella gestione dell'infrastruttura
 - Metrica per la selezione del cluster "migliore"
 - Localizzazione e posizionamento dei cluster

Web multi-cluster

- Sito Web implementato su di un'architettura di Web cluster distribuiti geograficamente tra diverse regioni Internet
- Meccanismo di routing delle richieste basato sul DNS
 - Indirizzi del sito Web
 - Un **unico hostname** al quale corrisponde *molteplici indirizzi IP*, tanti quanti sono i Web cluster
 - L'indirizzo IP fornito dal DNS autoritativo corrisponde al *VIP dello switch* del cluster selezionato
- Il DNS autoritativo del sito Web seleziona un cluster nella *fase di address lookup* mediante un algoritmo di tipo:
 - Round-robin
 - Prossimità geografica
 - Carico dei cluster
 - Prossimità geografica e carico dei cluster
 - Altro ...

Dispatching di primo livello (mediante DNS)

- Il primo livello di distribuzione geografico avviene nella fase di *risoluzione dell'indirizzo* (address lookup):
 - il client richiede l'**indirizzo IP** del cluster corrispondente all'hostname indicato nell'URL
 - se l'hostname è valido, il client riceve la coppia

< Indirizzo IP, Time-To-Live >

da:

- cache di qualche name server locale o intermedio
- oppure **DNS autoritativo del sito**, opportunamente modificato (integrato o meno da altro componente). Può applicare diverse politiche di dispatching per selezionare il Web cluster "migliore"

Algoritmi di dispatching per DNS

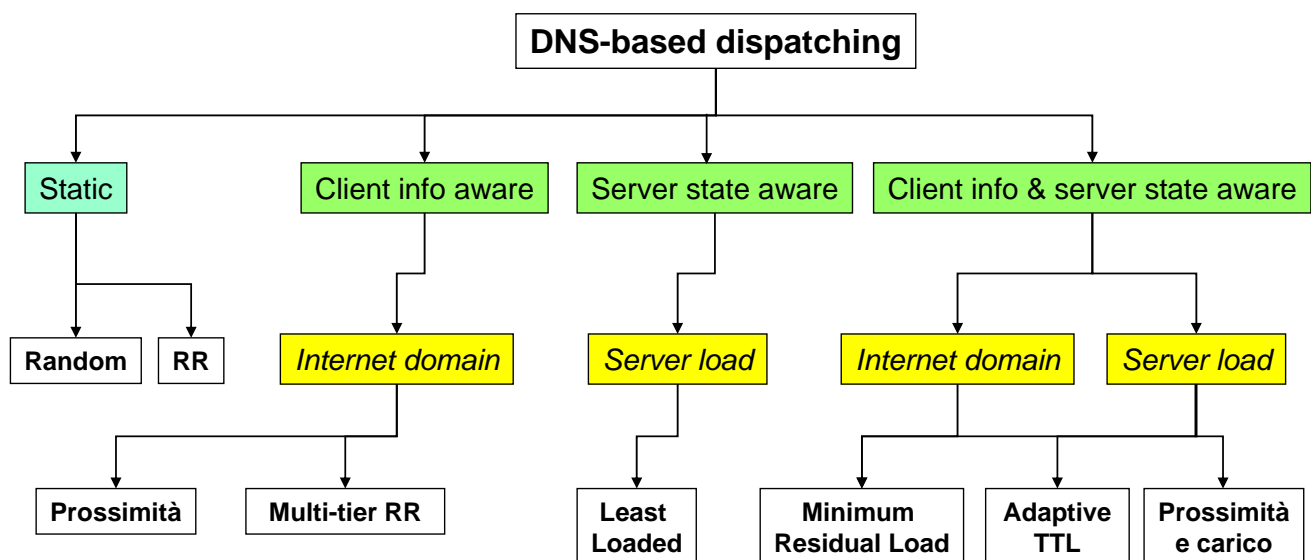

Prossimità in Internet

- La prossimità in Internet è un problema interessante: la prossimità geografica tra client e server **non implica** *prossimità Internet (round trip latency)*
- Valutazione *statica* della prossimità
 - indirizzo IP del client per determinare la zona Internet (simile a distanza geografica)
 - numero di hop (informazione “stabile” più che “statica”)
 - *network hops* (e.g., `traceroute`)
 - *Autonomous System hops* (query delle tabelle di routing)

Non garantisce la selezione del cluster migliore, e.g., “*links are not created equal*”

Prossimità in Internet (2)

- Valutazione *dinamica* della prossimità
 - round trip time (es., `ping`, `tcping`)
 - bandwidth disponibile (es., `cprobe`)
 - latenza delle richieste HTTP (es., *request emulation*)

Tempo aggiuntivo e costi di traffico per la valutazione

- Un problema ancora aperto: *correlazione tra numero di hop round trip time?*
 - Misure “vecchie” (1995): prossima a zero
 - Misure “recenti” (dal 1999): elevata, mediamente elevata

Problemi del dispatching geografico

(di cui le politiche di dispatching devono tener conto)

Tipici problemi del dispatching Web

- Picchi di carico in alcune ore/giorni

Problemi aggiuntivi

- Traffico dipendente dai fusi orari
- Distribuzione non uniforme dei client tra le regioni Internet
- Prossimità Internet tra client e Web cluster
- (Per DNS) Caching di [hostname-indirizzo IP] in name server intermedi per l'intervallo del Time-To-Live

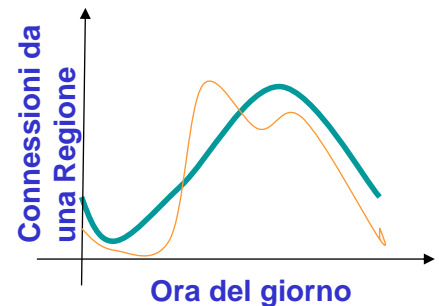

Problemi del dispatching tramite DNS

- Nel caso di siti Web molto popolari, il DNS autoritativo controlla solo il 5% del traffico in arrivo al sito
 - A causa del caching hostname-indirizzo IP nei name server locali e intermedi
- A differenza del Web switch (che controlla il 100% del traffico in arrivo al sito), il DNS autoritativo deve utilizzare algoritmi sofisticati (es., *TTL-adattativi*)
- Non sono stati trovati (*esistono?*) algoritmi di dispatching DNS in grado di evitare episodi di sovraccarico per tutte le classi di workload

Come risolvere i problemi del dispatching DNS

- Fase di **lookup**: integrare il dispatching attuato dal DNS autoritativo con quello effettuata da un'altra entità
- Fase di **richiesta**: integrare il dispatching **centralizzato** attuato dal DNS autoritativo con dispatching **distribuito** da parte dei server
 - Alcuni meccanismi di re-routing delle richieste:
 - Ridirezione HTTP
 - IP tunneling
 - URL rewriting

Dispatching per Web multi-cluster

- Indirizzi del sito Web visibili
 - Un unico hostname (ad es., “www.site.com”)
 - Un indirizzo IP per ogni Web cluster
- Livelli multipli di routing e dispatching:
 - **DNS** autoritativo seleziona il “Web cluster migliore” (dispatching **inter-cluster**)
 - **Web switch** del cluster seleziona il “Web server migliore” (dispatching **intra-cluster**)
 - Ciascun **Web server** (o Web switch di livello 7) può ridirigere le richieste verso un altro Web cluster, ad es. per risolvere situazioni temporanee di sovraccarico (dispatching **inter-cluster**)
 - Per semplicità non consideriamo gli ulteriori livelli di dispatching interni al cluster...

Web multi-cluster (3 livelli)

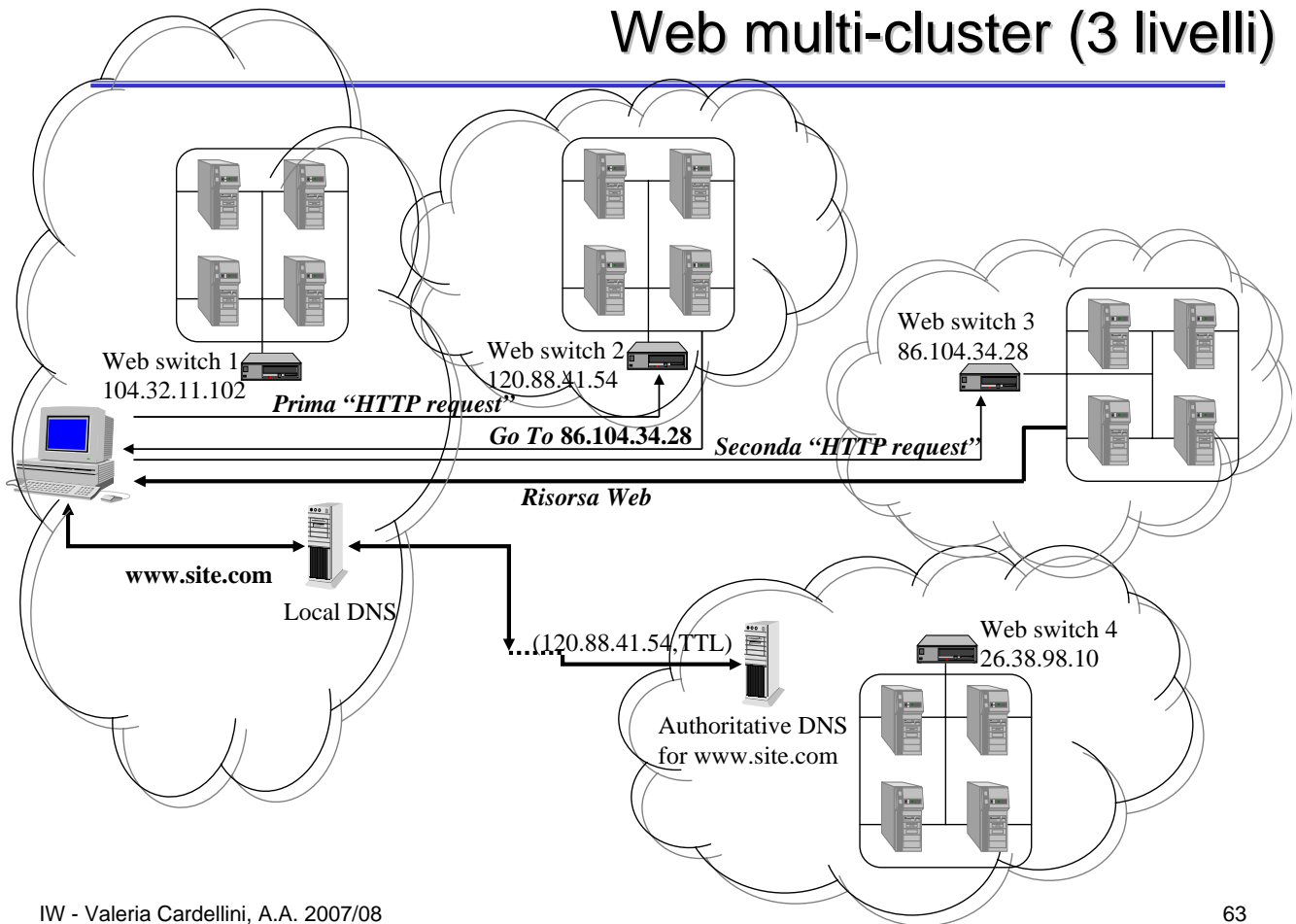

Motivazioni per terzo livello di dispatching

Web multi-cluster con **due** livelli di dispatching

- Controllo elevato sul carico che raggiunge il Web cluster (*buon bilanciamento intra-cluster*)
- Reazione lenta ad un cluster sovraccarico (*cattivo bilanciamento inter-cluster*)



Web multi-cluster con **tre** livelli di dispatching:
Reazione *immediata* per spostare il carico da un Web cluster sovraccarico (meglio redirezione HTTP di IP tunneling)

Ridirezione HTTP

- Il meccanismo di ridirezione è parte del protocollo HTTP ed è supportato dagli attuali browser
- **DNS** e **Web switch**: usano politiche di dispatching *centralizzate*
- **Ridirezione**: usa politiche di dispatching *distribuite*, in cui tutti i server Web possono partecipare al (ri)assegnamento delle richieste
- La ridirezione è completamente trasparente per l'utente (non per il client!)

message header
HTTP status code
302 - "Moved temporarily" to a new location

- "New location"
 - ridirezione ad un indirizzo IP (**prestazioni migliori**)
 - ridirezione ad un hostname

Ridirezione HTTP: pro e contro

PRO

- Compatibile con tutti i client e server Web (implementata a livello applicativo)
- Meccanismo distribuito che soddisfa requisiti di affidabilità (non introduce "single point of failure")
- Distribuzione delle richieste *content-aware*

CONTRO

- Limitata alla ridirezione di richieste HTTP (meccanismi di ridirezione più generali, ad es. IP tunneling)
- Aumenta il traffico in quanto ogni richiesta ridiretta richiede una nuova connessione TCP

Tuttavia, la ridirezione **riduce** il tempo di risposta quando
impatto del server > impatto della rete

La piattaforma di Google

- Centinaia di migliaia di macchine (stima 450000) organizzate in 8 cluster distribuiti geograficamente
 - Nel 2002 Google usava 6000 processori e 12000 dischi, con 2 siti nella Silicon valley e 2 in Virginia
 - Ciascun sito connesso ad Internet tramite una connessione OC48 (2488 Mbit/sec)
- L'indice di Google comprende oltre 25 miliardi di URL
- Obiettivo: servire una richiesta in meno di 0,5 secondi (ritardi di rete compresi!)
- Distribuzione delle richieste tra i cluster a livello di DNS
 - Carico dei cluster e prossimità rispetto al client
- I server sono commodity PC con una versione customized di Linux e di Apache (denominata GWS)
- Riferimenti
 - <http://research.google.com/pubs/papers.html>